

Flex





Мир уже долгое время захвачен трендом agile-трансформации. И мебель для сотрудников Flex — ответ на эту особенность рынка офисной мебели.

Смелые цвета складской программы, многообразие конструктивных решений, пристальное внимание к деталям. При разработке коллекции мы постарались обеспечить «гибкость» как для архитекторов при проектировании, так и для будущих офисных сотрудников при эксплуатации.



Flex: кабинет руководителя



Уже в самом названии Flex кроется способность этой коллекции подстраиваться под разнообразные задачи бизнеса.

Стол Flex на опорной тумбе создает комфортное эргономичное пространство как для сотрудников, так и для руководителей подразделений. Чистые линии, приятная фактура, лаконичный дизайн позволяют Flex гармонично дополнить интерьеры офисов в стиле лофт и бизнес-центров.

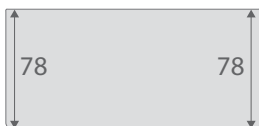

Прямая столешница, со стороны пользователя скругленные углы, с противоположной стороны углы острые



Опорная тумба может быть установлена как справа, так и слева, при этом столешница трапециевидной формы всегда крепится к опорной тумбе короткой стороной

Широкий спектр столешниц по длине: 158, 178, 198 см



Столешница трапециевидной формы, все углы скругленные. Более широкая часть столешницы позволяет использовать внешнюю часть стола для организации быстрых переговоров.

Крепление столешницы к опорной тумбе возможно в двух вариантах:

- к краю, край столешницы вровень с задней стенкой опорной тумбы
- к середине опорной тумбы



Любая мебель многое говорит о своем владельце. О чем расскажет коллекция мебели для сотрудников Flex?

Стройная линейка бенчей — о слаженной командной работе.

Яркие цвета — о смелости и готовности к новому.

Чистые линии и приятная фактура — о стиле и высоком качестве работы.



Flex: рабочие места





Flex: рабочие места



Материал столешниц — ДСП толщиной 25 мм, покрытие — меламин, кромка — ABS (пластиковое противоударное покрытие) толщиной 2 мм

Широкий спектр столешниц по длине:
118, 138, 158, 178, 198 см

Два варианта глубины столешницы: 68 и 78 см



Два варианта опор — наклонные и прямые.

Опоры цельнометаллические, овальные в сечении 60x30 мм, соединены траверсой сечением 60x30 мм, толщина металла 2 мм, покрытие — порошковая покраска.



Опоры оснащены компенсаторами неровности пола ± 15 мм

Типы столешниц

прямые столешницы

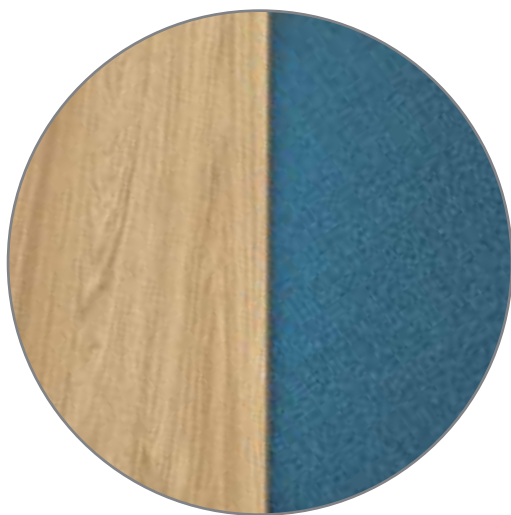

столешницы с эргономичным вырезом



столешницы с откидывающейся крышкой FLAP (только для бенч-систем)



База стола предусматривает возможность смещения столешницы при монтаже в пределах ± 10 мм для установки настольных экранов разной толщины, а также для крепления аксессуаров.

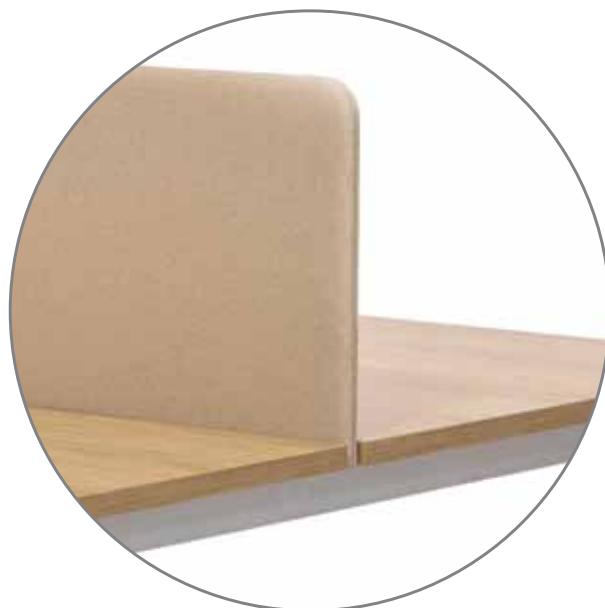
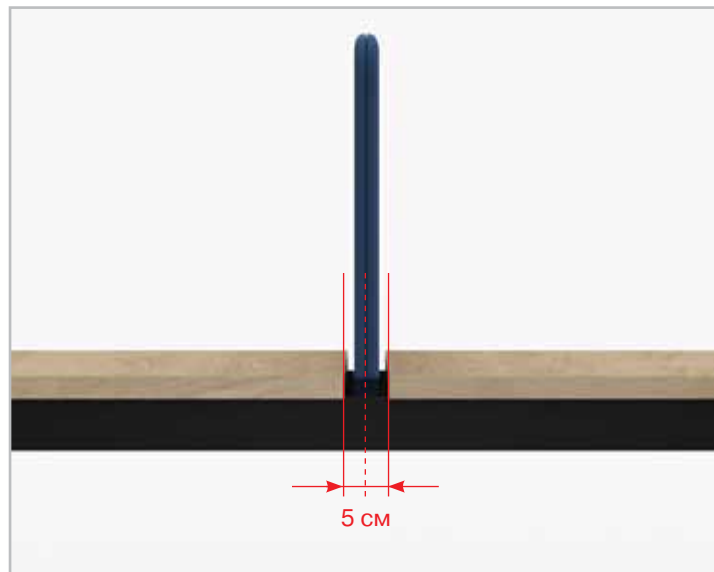
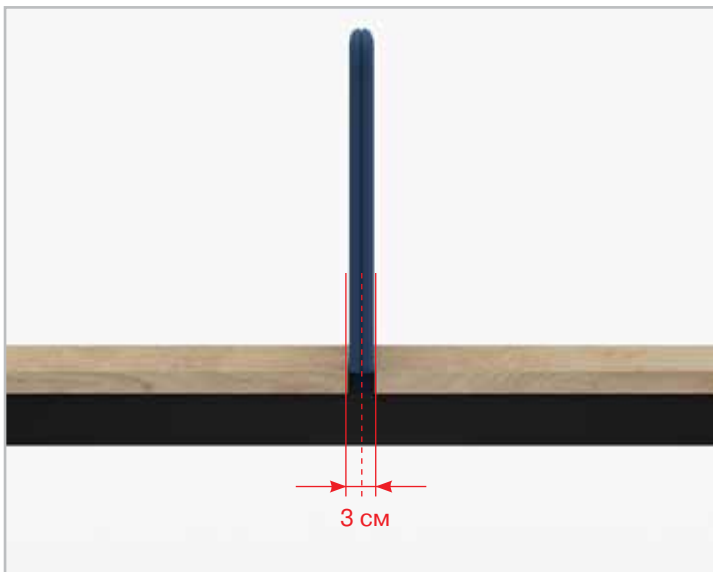

Настольные экраны и передние панели

Для установки экранов Involux используется усиленный уголок с двумя ребрами жесткости. Это позволяет при необходимости увеличивать как высоту, так и наполнение экранов по запросу клиента.

Экраны S крепятся на стандартные уголки, предельно допустимая нагрузка на них меньше.

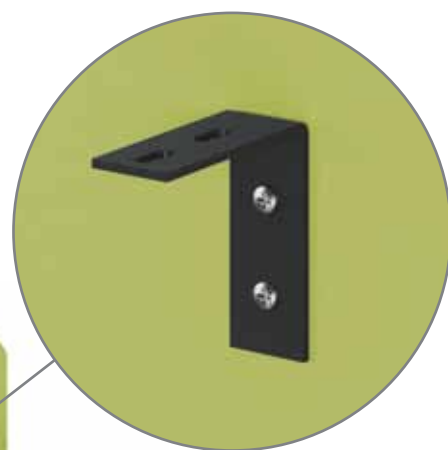

К усиленному уголку можно дополнительно закрепить ДСП кабель-канал

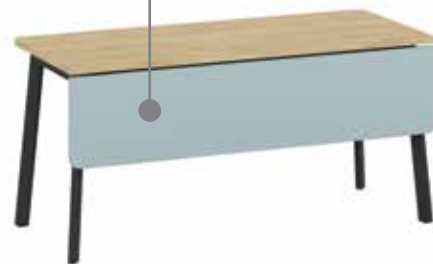
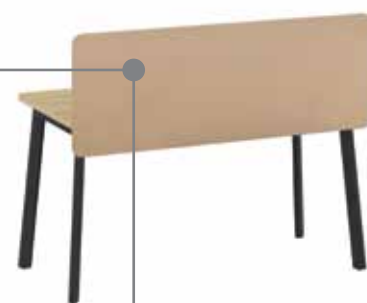

С помощью стандартных уголков можно закрепить к столу либо экран, либо переднюю панель. Прочность усиленных уголков позволяет установить экран увеличенной высоты, выполняющий одновременно роль передней панели.

Экраны для бенчей

Экраны Involux для бенча устанавливаются при помощи усиленных кронштейнов, позволяющих очень жестко закрепить экран. Надежность и прочность такого крепления позволяет при необходимости увеличивать высоту и наполнение экрана.

Стандартные уголки, используемые для установки экранов S, имеют меньший предел прочности, поэтому не допускают увеличения высоты экрана и требуют заказа отдельных креплений для любых дополнительных элементов.

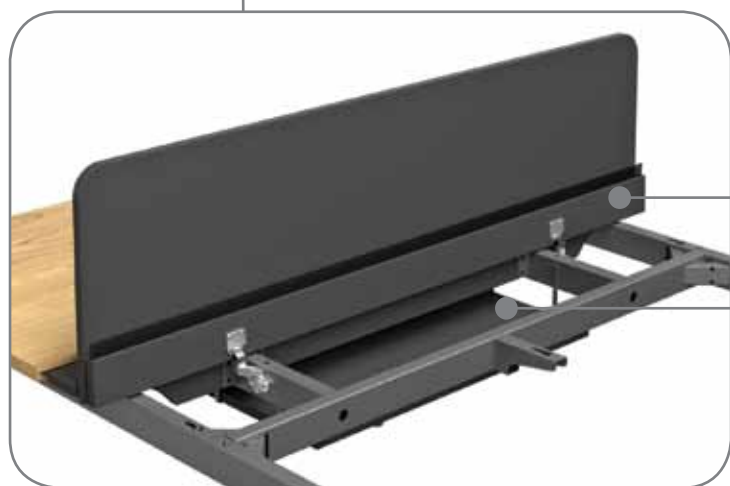
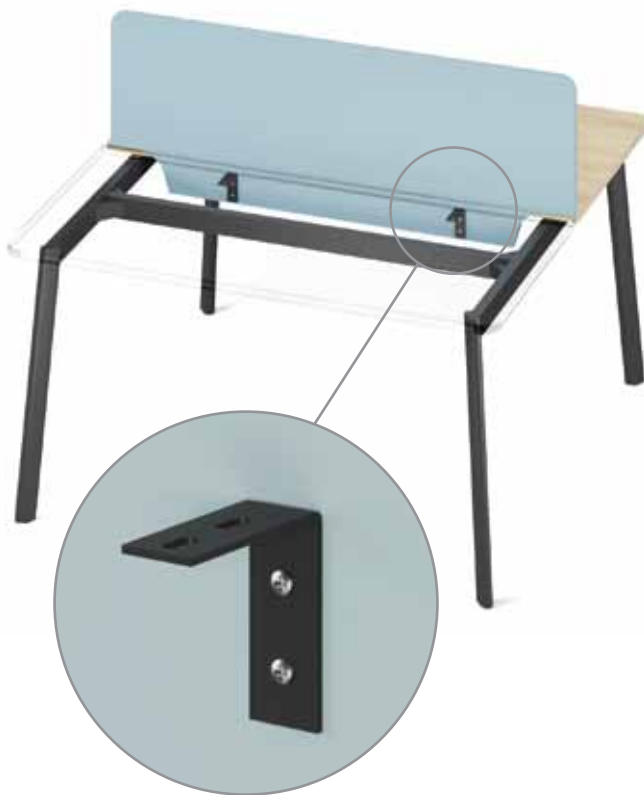

Усиленные кронштейны являются обязательными при заказе столешницы с откидывающейся крышкой Flap.

К этим же кронштейнам крепится ДСП кабель-канал.

По запросу возможно изготовление экрана с различным наполнением:

- поролон + обивка для использования канцелярских кнопок для крепления к экрану,
 - пробка,
 - обивка из тканей с термопрострочкой,
- а также дополнение экрана навесными элементами.



Тумбы мобильные, подвесные, опорные



Тумбы мобильные



тумба узкая



тумба basic



одна из отличительных особенностей тумбы standard — возможность дополнительно укомплектовать ее тканевой подушкой



тумба standard



приставка подкатная

	тумба basic	тумба узкая	тумба standard	приставка подкатная
толщина каркаса и фасада	18 мм	18 мм	18 мм	18 мм
толщина топа	18 мм	18 мм	25 мм	25 мм
кромка топа	2 мм	2 мм	2 мм	2 мм
центральный замок + 2 складывающихся ключа	•	•	•	•
система планового закрывания «доводчик»		•	•	•
лоток для аксессуаров			•	•
усиленные колеса			•	•
подушка для сидения			•	
фурнитура Hettich	•	•	•	•

Тумбы подвесные

Подвесные тумбы — уникальный элемент коллекции Flex. Они не только обеспечивают возможность хранения нужных вещей в буквальном смысле под рукой, но и оставляют офис визуально чистым и прозрачным.



тумбы подвесные

толщина каркаса — 12 мм,

толщина топа — 18 мм,

вся соединительная фурнитура и механизм плавного закрывания «доводчик» производства Hettich (Германия)

Тумбы опорные

Удобное и эргономичное решение для бенчей — установка опорной тумбы в центре. Разделенная на две половины, опорная тумба предоставляет каждому сотруднику по три выдвижных ящика, полностью отменяя таким образом необходимость в дополнительной подкатной тумбе.



Короб для проводки кабелей позволит спрятать все необходимые для работы провода и защитить их от повреждения. Практичное решение для идеального порядка на рабочих местах.

* Шкафные композиции, представленные на с. 18-19, не входят в стандартный элементный ряд коллекции. Возможность, сроки и стоимость изготовления рассчитываются индивидуально по запросу.





Шкафы

шкафы

толщина топа — 25 мм, кромка — ABS толщиной 2 мм;
толщина каркаса, основания и задней стенки — 18 мм,
толщина полок — 18 мм, кромка — ABS толщиной 1 мм;
невидимые элементы мебели — боковые и задние части полок шкафа, верхняя сторона боковин, под топом — облицованы кромкой ABS толщиной 1 мм;
вся соединительная фурнитура и механизмы закрывания производства Hettich (Германия);
ручки — металл, цвет серебристый, производство — Hafele (Германия);
двери ДСП оснащены замками;
стеклянные двери — стекло закаленное, прозрачное, без рамы, толщиной 4 мм, без замка;
компенсаторы неровности пола +/- 15 мм.







Правильный выбор стола для переговоров может повлиять на исход заключения сделки или подписания важного договора с партнерами. При подборе стола в зону коммуникаций компании важно учитывать, что он должен соответствовать не только дизайну офиса, но и позиционированию компании. Переговорная комната, спроектированная в едином стиле, оставит приятное впечатление у деловых партнеров.

Flex: столы для переговоров



Практичные стильные столы округлой формы станут достойным решением для оформления переговорных зон для небольшого количества людей.



Для более широкомасштабных встреч в коллекции Flex предусмотрены составные столы для переговоров.



Ключевой особенностью коллекции Flex является возможность создать свой уникальный дизайн: металлические опоры столов могут быть покрашены в любой цвет по стандарту RAL. Уникальное подстолье Flex дает возможность использовать не только металлическую основу, но также заменить ее на массив ясеня или дуба. Эти материалы дают ощущение естественности и визуального комфорта, что отлично сочетается с удобством повседневного использования таких рабочих столов. Наклонная конструкция опор придает столам простой, но весьма изысканный внешний вид.



Элементы коллекции Flex



стол на НАКЛОННЫХ опорах глубиной 68 см	артикул	размер, см
 0	135S6□0	118 x 68 x 75,5
 2	135S6□1	138 x 68 x 75,5
	135S6□2	158 x 68 x 75,5
	135S6□3	178 x 68 x 75,5
	135S6□4	198 x 68 x 75,5
0 — прямая столешница 2 — столешница с эрго вырезом и щеточкой		

стол на ПРЯМЫХ опорах глубиной 68 см	артикул	размер, см
 0	135S1□0	118 x 68 x 75,5
 2	135S1□1	138 x 68 x 75,5
	135S1□2	158 x 68 x 75,5
	135S1□3	178 x 68 x 75,5
	135S1□4	198 x 68 x 75,5
0 — прямая столешница 2 — столешница с эрго вырезом и щеточкой		

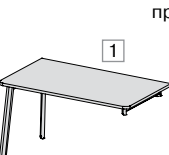
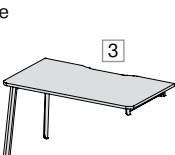
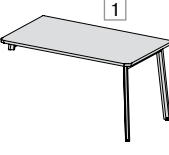
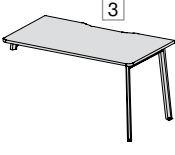
стол на НАКЛОННЫХ опорах глубиной 78 см, столешница с прямыми углами	артикул	размер, см
правые  1	135B16□2	138 x 78 x 75,5
 3	135B16□4	158 x 78 x 75,5
	135B16□6	178 x 78 x 75,5
	135B16□8	198 x 78 x 75,5
левые  1	135B16□3	138 x 78 x 75,5
 3	135B16□5	158 x 78 x 75,5
	135B16□7	178 x 78 x 75,5
	135B16□9	198 x 78 x 75,5
1 — прямая столешница 3 — столешница с эрго вырезом		

тумба односторонняя универсальная	артикул	размер, см
	135T020	160 x 50 x 63

стол на НАКЛОННЫХ опорах глубиной 78 см	артикул	размер, см
 1	135S6□0	118 x 78 x 75,5
 3	135S6□1	138 x 78 x 75,5
	135S6□2	158 x 78 x 75,5
	135S6□3	178 x 78 x 75,5
	135S6□4	198 x 78 x 75,5
1 — прямая столешница 3 — столешница с эрго вырезом и щеточкой		

стол на ПРЯМЫХ опорах глубиной 78 см	артикул	размер, см
 1	135S1□0	118 x 78 x 75,5
 3	135S1□1	138 x 78 x 75,5
	135S1□2	158 x 78 x 75,5
	135S1□3	178 x 78 x 75,5
	135S1□4	198 x 78 x 75,5
1 — прямая столешница 3 — столешница с эрго вырезом и щеточкой		

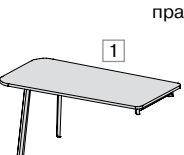
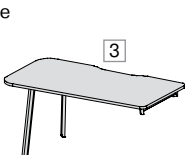
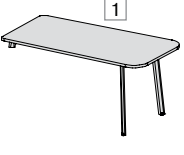
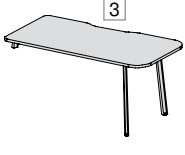
стол на НАКЛОННЫХ опорах глубиной 78 см, столешница со скругленными углами	артикул	размер, см
правые  1	135B18□4	158 x 78 x 75,5
 3	135B18□6	178 x 78 x 75,5
	135B18□8	198 x 78 x 75,5
левые  1	135B18□5	158 x 78 x 75,5
 3	135B18□7	178 x 78 x 75,5
	135B18□9	198 x 78 x 75,5
1 — прямая столешница 3 — столешница с эрго вырезом		

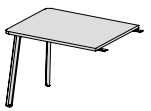
приставка	артикул	размер, см
	135B1006	100 x 78 x 75,5

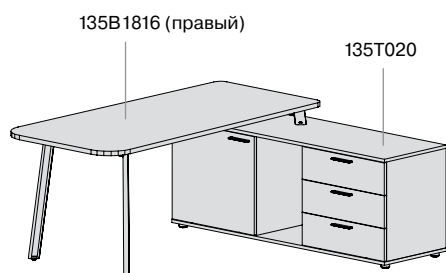

КОМПЛЕКТАЦИЯ РАБОЧЕГО МЕСТА НА ОПОРНОЙ ТУМБЕ

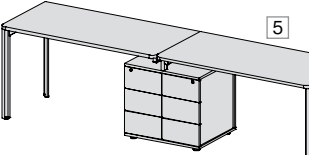
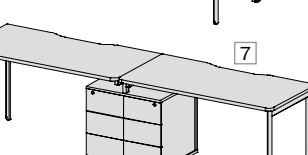
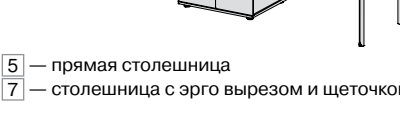

бенч на 2 рабочих места на НАКЛОННЫХ опорах с опорными тумбами, глубина 68см	артикул	размер, см
	135S6□0	236 x 68 x 75,5
	135S6□1	276 x 68 x 75,5
	135S6□2	316 x 68 x 75,5
<p>5 — прямая столешница</p> <p>7 — столешница с эрго вырезом и щеточкой</p>		

бенч на 2 рабочих места на НАКЛОННЫХ опорах с опорными тумбами, глубина 78см	артикул	размер, см
	135S6□0	236 x 78 x 75,5
	135S6□1	276 x 78 x 75,5
	135S6□2	316 x 78 x 75,5
<p>6 — прямая столешница</p> <p>8 — столешница с эрго вырезом и щеточкой</p>		

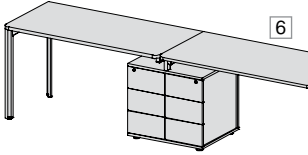
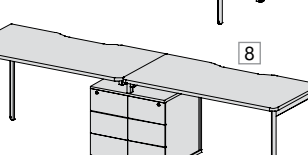
бенч на 2 рабочих места на ПРЯМЫХ опорах с опорными тумбами, глубина 68см	артикул	размер, см
	135S1□0	236 x 68 x 75,5
	135S1□1	276 x 68 x 75,5
	135S1□2	316 x 68 x 75,5
<p>5 — прямая столешница</p> <p>7 — столешница с эрго вырезом и щеточкой</p>		

бенч на 2 рабочих места на ПРЯМЫХ опорах с опорными тумбами, глубина 78см	артикул	размер, см
	135S1□0	236 x 78 x 75,5
	135S1□1	276 x 78 x 75,5
	135S1□2	316 x 78 x 75,5
<p>6 — прямая столешница</p> <p>8 — столешница с эрго вырезом и щеточкой</p>		

Экраны и передние панели для столов и линейных бенчей

экран для стола с усиленным креплением, высота 56 см	артикул	размер, см
	135P□01	118 x 1,8/2,8 x 56
	135P□02	138 x 1,8/2,8 x 56
	135P□03	158 x 1,8/2,8 x 56
	135P□04	178 x 1,8/2,8 x 56
	135P□05	198 x 1,8/2,8 x 56
<p>0 — ДСП, толщина 1,8 см</p> <p>1 — ткань, толщина 2,8 см</p>		

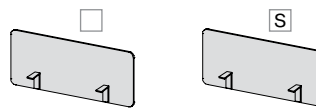
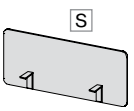
экран для стола S со стандартным креплением	артикул	размер, см
	FLX□118	118 x 1,8/2,8 x 46
	FLX□138	138 x 1,8/2,8 x 46
	FLX□158	158 x 1,8/2,8 x 46
	FLX□178	178 x 1,8/2,8 x 46
	FLX□198	198 x 1,8/2,8 x 46
<p>□ — ДСП, толщина 1,8 см</p> <p>S — ткань, толщина 2,8 см</p>		

экран для стола с усиленным креплением, высота 75 см	артикул	размер, см
	135P□11	118 x 1,8/2,8 x 75
	135P□12	138 x 1,8/2,8 x 75
	135P□13	158 x 1,8/2,8 x 75
	135P□14	178 x 1,8/2,8 x 75
	135P□15	198 x 1,8/2,8 x 75
<p>0 — ДСП, толщина 1,8 см</p> <p>1 — ткань, толщина 2,8 см</p>		

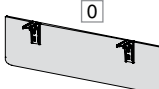
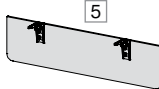
передняя панель с усиленным креплением	артикул	размер, см
	135P□31	118 x 1,8 x 35
	135P□32	138 x 1,8 x 35
	135P□33	158 x 1,8 x 35
	135P□34	178 x 1,8 x 35
	135P□35	198 x 1,8 x 35
<p>0 — для стола на ПРЯМЫХ опорах</p> <p>5 — для стола на НАКЛОННЫХ опорах</p>		

бенч на 2 рабочих места на НАКЛОННЫХ опорах глубиной 68см	артикул	размер, см
	135S7□0	118 x 141 x 75,5
	135S7□1	138 x 141 x 75,5
	135S7□2	158 x 141 x 75,5
	135S7□3	178 x 141 x 75,5
	135S7□4	198 x 141 x 75,5

0 — прямая столешница
2 — столешница с эрго вырезом и щеточкой

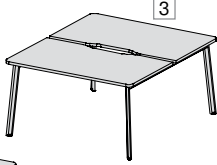
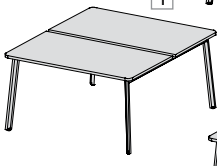
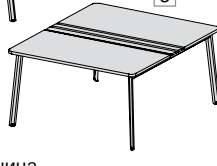
бенч на 2 рабочих места на НАКЛОННЫХ опорах глубиной 78см	артикул	размер, см
	135S7□0	118 x 161 x 75,5
	135S7□1	138 x 161 x 75,5
	135S7□2	158 x 161 x 75,5
	135S7□3	178 x 161 x 75,5
	135S7□4	198 x 161 x 75,5

1 — прямая столешница
3 — столешница с эрго вырезом и щеточкой
5 — столешница + FLAP

модуль бенча на 2 рабочих места на НАКЛОННЫХ опорах глубиной 68см	артикул	размер, см
	135B8□0	118 x 141 x 75,5
	135B8□1	138 x 141 x 75,5
	135B8□2	158 x 141 x 75,5
	135B8□6	178 x 141 x 75,5
	135B8□7	198 x 141 x 75,5

0 — прямая столешница
2 — столешница с эрго вырезом и щеточкой

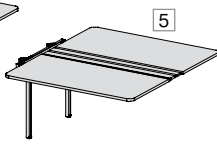
модуль бенча на 2 рабочих места на НАКЛОННЫХ опорах глубиной 78см	артикул	размер, см
	135B8□0	118 x 161 x 75,5
	135B8□1	138 x 161 x 75,5
	135B8□2	158 x 161 x 75,5
	135B8□6	178 x 161 x 75,5
	135B8□7	198 x 161 x 75,5

1 — прямая столешница
3 — столешница с эрго вырезом и щеточкой
5 — столешница + FLAP

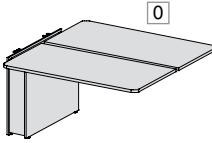
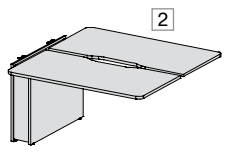
модуль с коробом ДСП для бенча на 2 рабочих места на НАКЛОННЫХ опорах глубиной 68см	артикул	размер, см
	135B8□3	118 x 141 x 75,5
	135B8□4	138 x 141 x 75,5
	135B8□5	158 x 141 x 75,5

0 — прямая столешница
2 — столешница с эрго вырезом и щеточкой

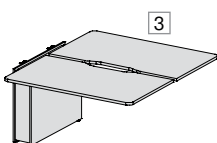
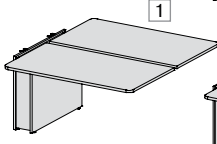
модуль с коробом ДСП для бенча на 2 рабочих места на НАКЛОННЫХ опорах глубиной 78см	артикул	размер, см
	135B8□3	118 x 161 x 75,5
	135B8□4	138 x 161 x 75,5
	135B8□5	158 x 161 x 75,5

1 — прямая столешница
3 — столешница с эрго вырезом и щеточкой
5 — столешница + FLAP

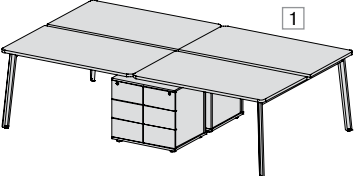
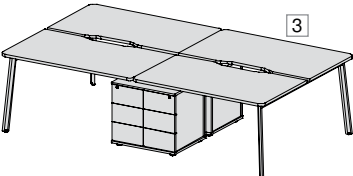
бенч на 4 рабочих места на НАКЛОННЫХ опорах с опорными тумбами, глубина 68см	артикул	размер, см
	135S9□0	236 x 141 x 75,5
	135S9□1	276 x 141 x 75,5
<p>0 — прямая столешница</p> <p>2 — столешница с эрго вырезом и щеточкой</p>	135S9□2	316 x 141 x 75,5

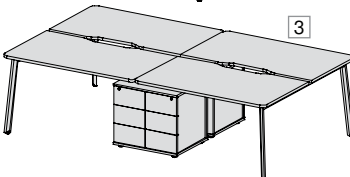
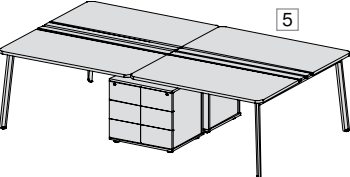
бенч на 4 рабочих места на НАКЛОННЫХ опорах с опорными тумбами, глубина 78см	артикул	размер, см
	135S9□0	236 x 161 x 75,5
	135S9□1	276 x 161 x 75,5
	135S9□2	316 x 161 x 75,5
<p>1 — прямая столешница</p> <p>3 — столешница с эрго вырезом и щеточкой</p> <p>5 — столешница + FLAP</p>		

ПРИМЕРЫ КОМПЛЕКТАЦИИ БЕНЧЕЙ НА НАКЛОННЫХ ОПОРАХ

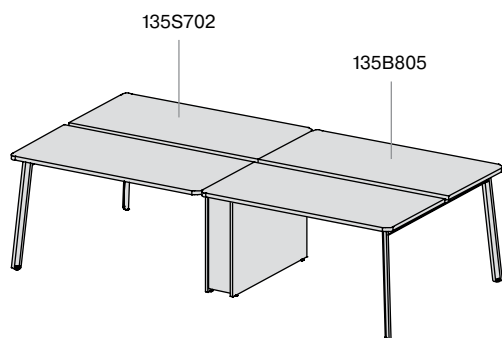
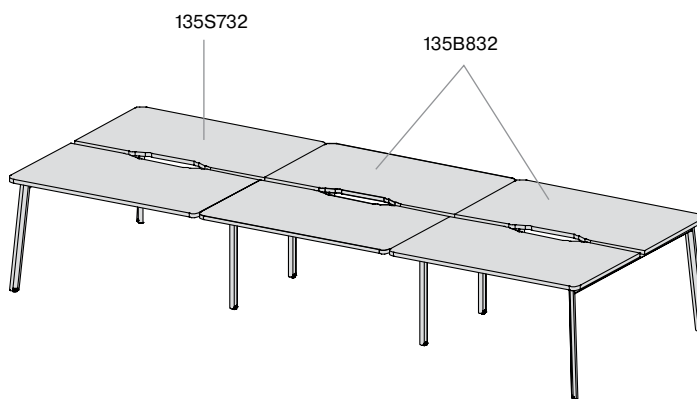
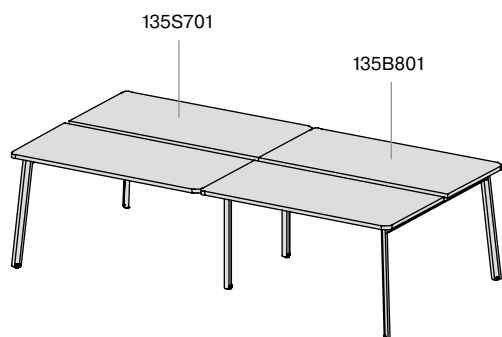

бенч на 2 рабочих места на ПРЯМЫХ опорах глубиной 68см	артикул	размер, см
	135S2□0	118 x 141 x 75,5
	135S2□1	138 x 141 x 75,5
	135S2□2	158 x 141 x 75,5
	135S2□3	178 x 141 x 75,5
	135S2□4	198 x 141 x 75,5

0 — прямая столешница
2 — столешница с эрго вырезом и щеточкой

бенч на 2 рабочих места на ПРЯМЫХ опорах глубиной 78см	артикул	размер, см
	135S2□0	118 x 161 x 75,5
	135S2□1	138 x 161 x 75,5
	135S2□2	158 x 161 x 75,5
	135S2□3	178 x 161 x 75,5
	135S2□4	198 x 161 x 75,5

1 — прямая столешница
3 — столешница с эрго вырезом и щеточкой
5 — столешница + FLAP

модуль бенча на 2 рабочих места на ПРЯМЫХ опорах глубиной 68см	артикул	размер, см
	135B3□0	118 x 141 x 75,5
	135B3□1	138 x 141 x 75,5
	135B3□2	158 x 141 x 75,5
	135B3□6	178 x 141 x 75,5
	135B3□7	198 x 141 x 75,5

0 — прямая столешница
2 — столешница с эрго вырезом и щеточкой

модуль бенча на 2 рабочих места на ПРЯМЫХ опорах глубиной 78см	артикул	размер, см
	135B3□0	118 x 161 x 75,5
	135B3□1	138 x 161 x 75,5
	135B3□2	158 x 161 x 75,5
	135B3□6	178 x 161 x 75,5
	135B3□7	198 x 161 x 75,5

1 — прямая столешница
3 — столешница с эрго вырезом и щеточкой
5 — столешница + FLAP

модуль с коробом ДСП для бенча на 2 рабочих места на ПРЯМЫХ опорах глубиной 68см	артикул	размер, см
	135B3□3	118 x 141 x 75,5
	135B3□4	138 x 141 x 75,5
	135B3□5	158 x 141 x 75,5

0 — прямая столешница
2 — столешница с эрго вырезом и щеточкой

модуль с коробом ДСП для бенча на 2 рабочих места на ПРЯМЫХ опорах глубиной 78см	артикул	размер, см
	135B3□3	118 x 161 x 75,5
	135B3□4	138 x 161 x 75,5
	135B3□5	158 x 161 x 75,5

1 — прямая столешница
3 — столешница с эрго вырезом и щеточкой
5 — столешница + FLAP

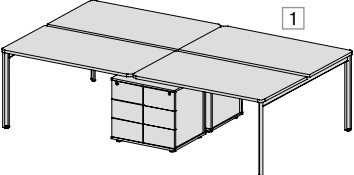
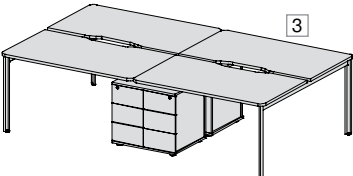
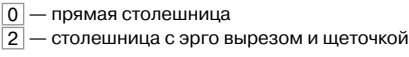
бенч на 4 рабочих места на ПРЯМЫХ опорах с опорными тумбами, глубина 68см		артикул	размер, см
		135S4□0	236 x 141 x 75,5
		135S4□1	276 x 141 x 75,5
		135S4□2	316 x 141 x 75,5

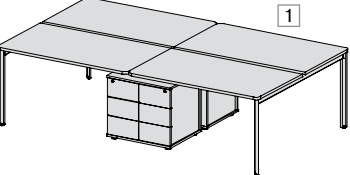
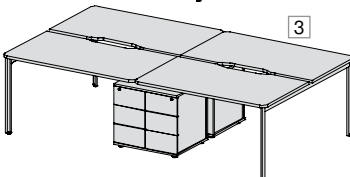
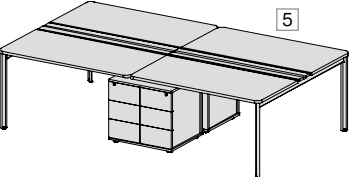
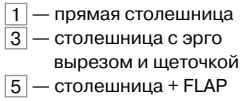
бенч на 4 рабочих места на ПРЯМЫХ опорах с опорными тумбами, глубина 78см		артикул	размер, см
		135S4□0	236 x 161 x 75,5
		135S4□1	276 x 161 x 75,5
		135S4□2	316 x 161 x 75,5
			

ПРИМЕРЫ КОМПЛЕКТАЦИИ БЕНЧЕЙ НА ПРЯМЫХ ОПОРАХ

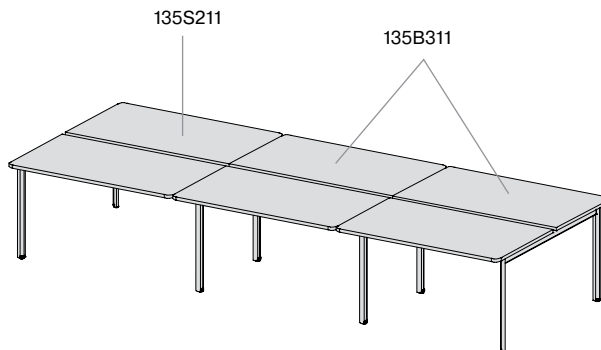
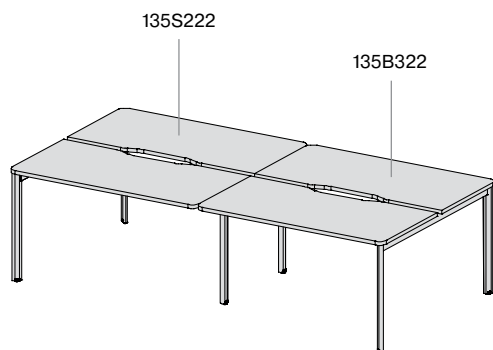

бенч на 2 рабочих места на НАКЛОННЫХ опорах глубиной 78 см	артикул	размер, см
	135B17□1	138 x 161 x 75,5
	135B17□2	158 x 161 x 75,5
	135B17□3	178 x 161 x 75,5
	135B17□4	198 x 161 x 75,5

1 — прямая столешница
 3 — столешница с эрго вырезом и щеточкой
 5 — столешница + FLAP

тумба двусторонняя	артикул	размер, см
	135T021	160 x 50 x 63

бенч на 2 рабочих места на НАКЛОННЫХ опорах глубиной 78 см	артикул	размер, см
	135B18□1	158 x 161 x 75,5
	135B18□2	178 x 161 x 75,5
	135B18□3	198 x 161 x 75,5

1 — прямая столешница
 3 — столешница с эрго вырезом

КОМПЛЕКТАЦИЯ РАБОЧИХ МЕСТ НА ОПОРНЫХ ТУМБАХ

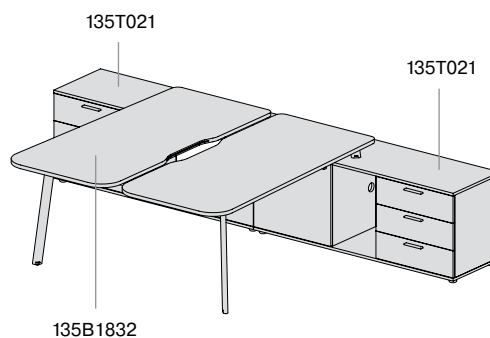

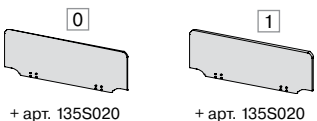

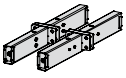
экран для бенча без крепления	артикул	размер, см
 <p>0 — ДСП, толщина 1,8 см 1 — ткань, толщина 2,8 см</p>	135P□41	118 x 1,8/2,8 x 44
	135P□42	138 x 1,8/2,8 x 44
	135P□43	158 x 1,8/2,8 x 44
	135P□44	178 x 1,8/2,8 x 44
	135P□45	198 x 1,8/2,8 x 44

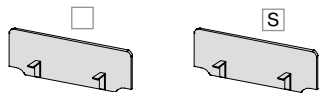
комплект кронштейнов для крепления экранов в бенче	артикул	размер, см
	135S020	82,6 x 6 x 47,3

экран для бенча S со стандартным креплением	артикул	размер, см
 <p>□ — ДСП, толщина 1,8 см S — ткань, толщина 2,8 см</p>	FLXB□118	118 x 1,8/2,8 x 46
	FLXB□138	138 x 1,8/2,8 x 46
	FLXB□158	158 x 1,8/2,8 x 46
	FLXB□178	178 x 1,8/2,8 x 46
	FLXB□198	198 x 1,8/2,8 x 46





тумба подвесная, 1 ящик (для столов любой глубины)	артикул	размер, см
	135T002	34 x 40 x 16

тумба подвесная, 2 ящика (для столов любой глубины)	артикул	размер, см
	135T003	34 x 40 x 28

тумба STANDARD без ручек	артикул	размер, см
	80T011	44 x 55 x 60

тумба BASIC без ручек	артикул	размер, см
	80T014	44 x 55 x 56

тумба мобильная узкая	артикул	размер, см
	135T012	35 x 55 x 57

тумба STANDARD, 2 ящика с накладными ручками	артикул	размер, см
	80T005	41 x 50 x 44

тумба BASIC, 2 ящика с накладными ручками	артикул	размер, см
	80T006	41 x 50 x 40

тумба STANDARD с накладными ручками	артикул	размер, см
	80T001	41 x 50 x 60

тумба BASIC с накладными ручками	артикул	размер, см
	80T004	41 x 50 x 56



Стол для переговоров

Элементы коллекции

стол для переговоров круглый	артикул	размер, см
	135S1004	100 x 100 x 76

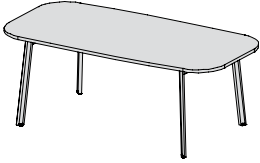
стол для переговоров	артикул	размер, см
	135S1001	200 x 100 x 76

стол для переговоров квадратный	артикул	размер, см
	135S1005	100 x 100 x 76

стол для переговоров	артикул	размер, см
	135S1002	230 x 120 x 76

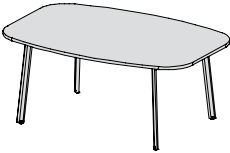
стол для переговоров	артикул	размер, см
	135S1000	180 x 120 x 76

Составные столы для переговоров

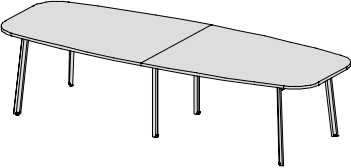
стол для переговоров	артикул	размер, см
	135S1003	320 x 120 x 76

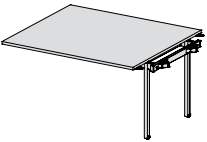
стол приставной	артикул	размер, см
	135B1003	154,2 x 120 x 75,5

ПРИМЕР КОМПЛЕКТАЦИИ СОСТАВНОГО СТОЛА ДЛЯ ПЕРЕГОВОРОВ

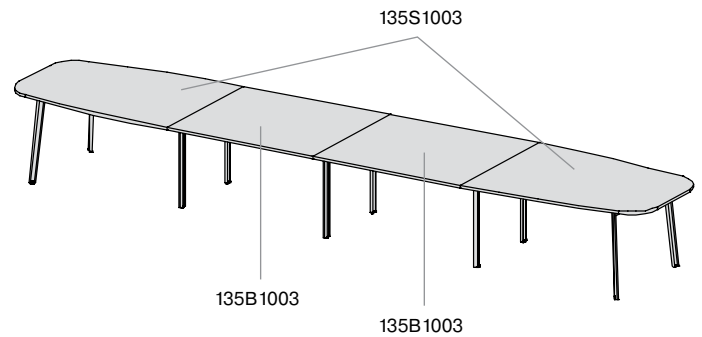

шкаф низкий открытый	артикул	размер, см
	135Н101	80 x 42 x 76

шкаф средний открытый	артикул	размер, см
	135Н102	80 x 42 x 112

шкаф средний с распашными стеклянными дверьми	артикул	размер, см
	135Н003	80 x 42 x 112

шкаф высокий открытый с распашными дверьми внизу	артикул	размер, см
	135Н004	80 x 42 x 185

шкаф высокий для бумаг с распашными дверьми	артикул	размер, см
	135Н006 + 135Н301	80 x 42 x 185

шкаф низкий с распашными дверьми	артикул	размер, см
	135Н001	80 x 42 x 76

шкаф средний с распашными дверьми	артикул	размер, см
	135Н002	80 x 42 x 112

шкаф высокий открытый	артикул	размер, см
	135Н104	80 x 42 x 185

шкаф высокий комбинированный	артикул	размер, см
	135Н005	80 x 42 x 185

гардероб высокий с распашными дверьми	артикул	размер, см
	135Н006 + 135Н302	80 x 42 x 185

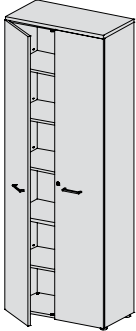
шкаф высокий для бумаг с распашными дверьми	артикул	размер, см
	135H007 + 135H303	80 x 42 x 221

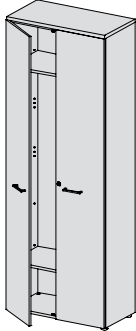
гардероб высокий с распашными дверьми	артикул	размер, см
	135H007 + 135H304	80 x 42 x 221

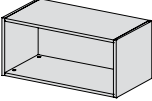
ячейка открытая, без опор	артикул	размер, см
	135H501	80 x 42 x 36

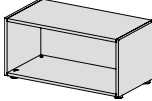
ячейка открытая, с опорами	артикул	размер, см
	135H502	80 x 42 x 39

ячейка открытая с полкой, без опор	артикул	размер, см
	135H503	80 x 42 x 36

ячейка открытая с полкой, с опорами	артикул	размер, см
	135H504	80 x 42 x 39

шкаф-ячейка без опор	артикул	размер, см
	135H505	40 x 42 x 36

шкаф-ячейка с опорами	артикул	размер, см
	135H506	40 x 42 x 39

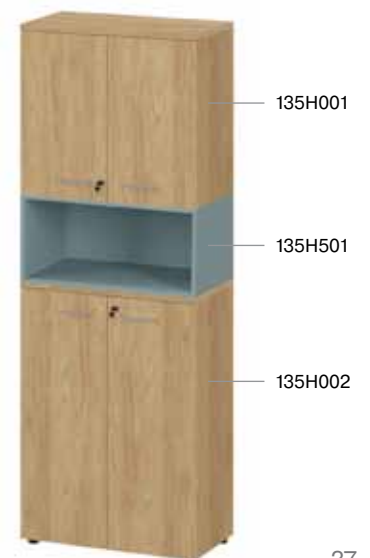
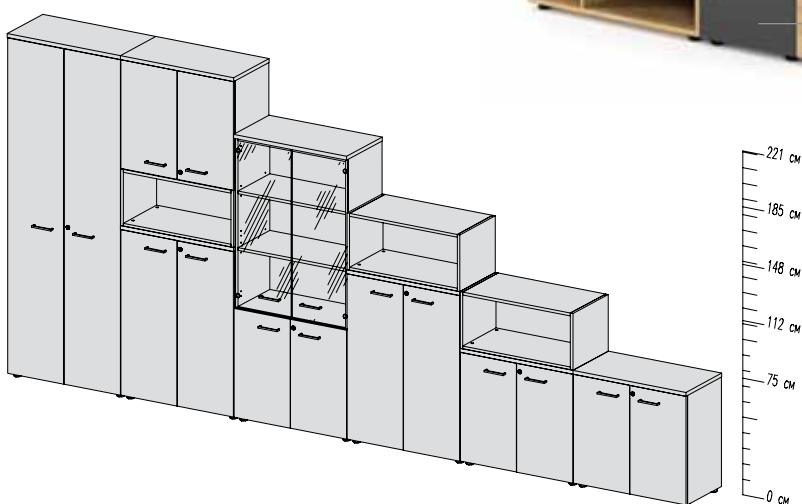

шкаф-купе высотой 75 см с накладными ручками	артикул	размер, см
	80H017	143 x 42 x 76
	80H016	163 x 42 x 76

шкаф-купе высотой 75 см с врезными ручками	артикул	размер, см
	80H027	143 x 40 x 76
	80H026	163 x 40 x 76





шкаф-купе высотой 112 см с врезными ручками + SYSLINE*	артикул	размер, см
	100H2276	145 x 40 x 112
	100H2277	165 x 40 x 112

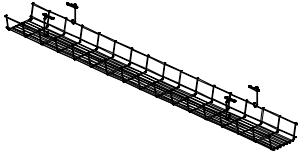

шкаф-купе высотой 112 см с накладными ручками	артикул	размер, см
	80H003	145 x 42 x 112
	80H004	165 x 42 x 112

шкаф-купе высотой 112 см с врезными ручками	артикул	размер, см
	80H023	145 x 40 x 112
	80H024	165 x 40 x 112

* SYSLINE (Hettich) — система крепления дверей только на верхние ходовые элементы без использования рельс в нижней части шкафа. Удобная и функциональная система позволяет дверям открываться от легкого касания.

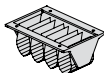

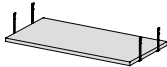
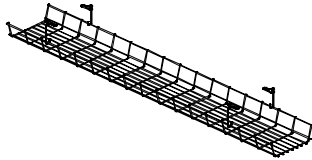
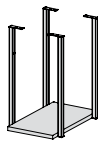

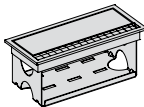
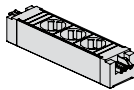

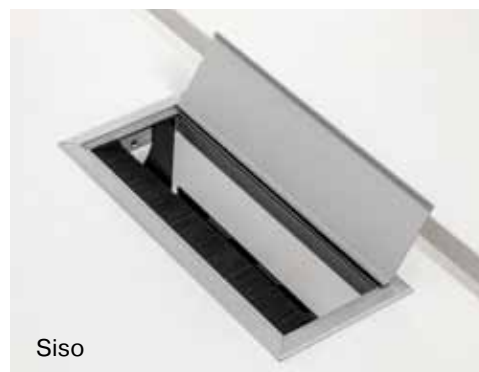
кабель-канал для стола, ДСП, ширина 14 см	артикул	размер, см
	135P080	69 x 14 x 12
кабель-канал для стола	артикул	размер, см
	SK-0140	120 x 12 x 10
кабель-канал вертикальный пластиковый	артикул	размер, см
	010.120	h67-75
пластиковая заглушка Round, белая/серебристая	артикул	размер, см
	010.161	8,8 x 8,8
пластиковая заглушка GMT, цвет серый, белый	артикул	размер, см
	010.121	9,4 x 9,4
металлическая заглушка, цвет черный	артикул	размер, см
	362-80 BL	8 x 8
пластиковый держатель Grip, цвет серебристый	артикул	размер, см
	010.010	9,2 x 6,5

кабель-канал для бенча, ДСП, ширина 35 см	артикул	размер, см
	135P081	69 x 35 x 12
кабель-канал для бенча	артикул	размер, см
	SKZ-0140	120 x 18 x 10
полка для CPU	артикул	размер, см
	135P070	40 x 27 x 48
Pix body одна силовая розетка, цвет черный+белый	артикул	размер, см
	926.000	5 x 5
рамка Siso с лотком	артикул	размер, см
	25.20.349-1 + 25.20.344-0	27,4 x 12
электрический блок Step (3 силовые) + питающий кабель 1,5 м	артикул	размер, см
	336.039 + 375.000	5 x 4,5 x 22

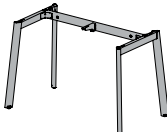
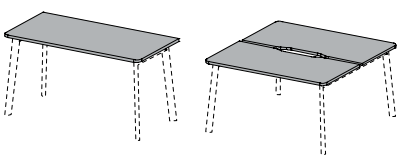
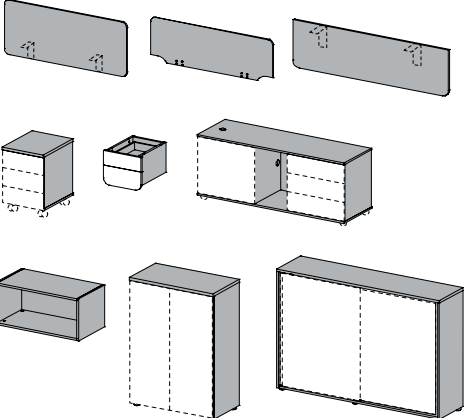
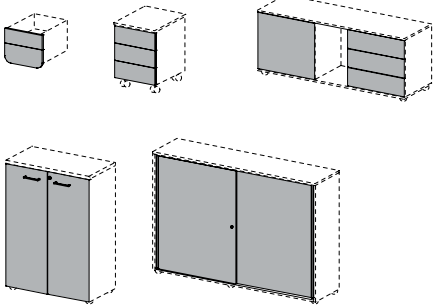
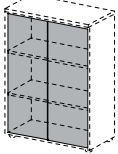

Цветовые решения

 <p>опоры и траверсы</p>	<table border="1"> <tbody> <tr> <td data-bbox="616 240 789 360">RAL 9003</td> <td data-bbox="806 240 979 360">RAL 9006</td> <td data-bbox="996 240 1169 360">RAL 7016</td> <td data-bbox="1186 240 1359 360">120</td> <td data-bbox="1376 240 1549 360">118</td> </tr> <tr> <td data-bbox="616 366 789 417">белый (полуматовый)</td> <td data-bbox="806 366 979 417">алюминий (муар)</td> <td data-bbox="996 366 1169 417">антрацит (муар)</td> <td data-bbox="1186 366 1359 417">серо-голубой</td> <td data-bbox="1376 366 1549 417">кирпичный</td> </tr> </tbody> </table>	RAL 9003	RAL 9006	RAL 7016	120	118	белый (полуматовый)	алюминий (муар)	антрацит (муар)	серо-голубой	кирпичный										
RAL 9003	RAL 9006	RAL 7016	120	118																	
белый (полуматовый)	алюминий (муар)	антрацит (муар)	серо-голубой	кирпичный																	
 <p>столешницы рабочих столов, бенчей, столов для переговоров</p>	<table border="1"> <tbody> <tr> <td data-bbox="616 465 789 585">6Z</td> <td data-bbox="806 465 979 585">DL</td> <td data-bbox="996 465 1169 585">V3</td> <td colspan="2"></td> </tr> <tr> <td data-bbox="616 591 789 642">гикори натуральный</td> <td data-bbox="806 591 979 642">дуб калифорнийский</td> <td data-bbox="996 591 1169 642">венге</td> <td colspan="2"></td> </tr> <tr> <td data-bbox="616 672 789 792">85</td> <td data-bbox="806 672 979 792">B3</td> <td data-bbox="996 672 1169 792">W3</td> <td colspan="2"></td> </tr> <tr> <td data-bbox="616 799 789 849">орех</td> <td data-bbox="806 799 979 849">береза</td> <td data-bbox="996 799 1169 849">белый</td> <td colspan="2"></td> </tr> </tbody> </table>	6Z	DL	V3			гикори натуральный	дуб калифорнийский	венге			85	B3	W3			орех	береза	белый		
6Z	DL	V3																			
гикори натуральный	дуб калифорнийский	венге																			
85	B3	W3																			
орех	береза	белый																			
 <p>экраны ДСП, передние панели, корпуса тумб и шкафов</p>	<table border="1"> <tbody> <tr> <td data-bbox="616 884 789 1004">6Z</td> <td data-bbox="806 884 979 1004">DL</td> <td data-bbox="996 884 1169 1004">V3</td> <td data-bbox="1186 884 1359 1004">85</td> <td data-bbox="1376 884 1549 1004">B3</td> </tr> <tr> <td data-bbox="616 1011 789 1061">гикори натуральный</td> <td data-bbox="806 1011 979 1061">дуб калифорнийский</td> <td data-bbox="996 1011 1169 1061">венге</td> <td data-bbox="1186 1011 1359 1061">орех</td> <td data-bbox="1376 1011 1549 1061">береза</td> </tr> <tr> <td data-bbox="616 1109 789 1229">XH</td> <td data-bbox="806 1109 979 1229">15</td> <td data-bbox="996 1109 1169 1229">B5</td> <td data-bbox="1186 1109 1359 1229">1G</td> <td data-bbox="1376 1109 1549 1229">W3</td> </tr> <tr> <td data-bbox="616 1236 789 1286">серо-голубой</td> <td data-bbox="806 1236 979 1286">графит</td> <td data-bbox="996 1236 1169 1286">базальт</td> <td data-bbox="1186 1236 1359 1286">кирпичный</td> <td data-bbox="1376 1236 1549 1286">белый</td> </tr> </tbody> </table>	6Z	DL	V3	85	B3	гикори натуральный	дуб калифорнийский	венге	орех	береза	XH	15	B5	1G	W3	серо-голубой	графит	базальт	кирпичный	белый
6Z	DL	V3	85	B3																	
гикори натуральный	дуб калифорнийский	венге	орех	береза																	
XH	15	B5	1G	W3																	
серо-голубой	графит	базальт	кирпичный	белый																	
 <p>фасады тумб и двери шкафов</p>	<table border="1"> <tbody> <tr> <td data-bbox="616 1393 789 1513">6Z</td> <td data-bbox="806 1393 979 1513">DL</td> <td data-bbox="996 1393 1169 1513">V3</td> <td data-bbox="1186 1393 1359 1513">85</td> <td data-bbox="1376 1393 1549 1513">B3</td> </tr> <tr> <td data-bbox="616 1520 789 1570">гикори натуральный</td> <td data-bbox="806 1520 979 1570">дуб калифорнийский</td> <td data-bbox="996 1520 1169 1570">венге</td> <td data-bbox="1186 1520 1359 1570">орех</td> <td data-bbox="1376 1520 1549 1570">береза</td> </tr> <tr> <td data-bbox="616 1600 789 1720">B5</td> <td data-bbox="806 1600 979 1720">15</td> <td data-bbox="996 1600 1169 1720">W3</td> <td colspan="2"></td> </tr> <tr> <td data-bbox="616 1727 789 1777">базальт</td> <td data-bbox="806 1727 979 1777">графит</td> <td data-bbox="996 1727 1169 1777">белый</td> <td colspan="2"></td> </tr> </tbody> </table>	6Z	DL	V3	85	B3	гикори натуральный	дуб калифорнийский	венге	орех	береза	B5	15	W3			базальт	графит	белый		
6Z	DL	V3	85	B3																	
гикори натуральный	дуб калифорнийский	венге	орех	береза																	
B5	15	W3																			
базальт	графит	белый																			
 <p>стеклянные двери шкафов</p>	<table border="1"> <tbody> <tr> <td data-bbox="616 1817 789 1937">  <p>стекло прозрачное</p> </td> <td colspan="4"></td> </tr> </tbody> </table>	 <p>стекло прозрачное</p>																			
 <p>стекло прозрачное</p>																					

Цветовые решения

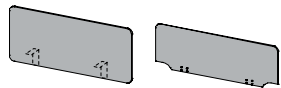

экраны с усиленным креплением



Alma 16



Alma 29



Alma 22

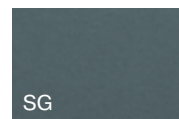

Alma 24

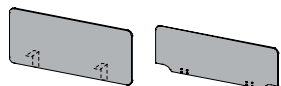

экраны S со стандартным креплением



бежевый



зеленый



серый



Alma 16



Alma 29



Alma 22

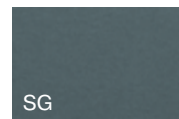

Alma 24



бежевый



зеленый



серый

Цветовые решения ЛДСП с древодекором



6Z

гикори натуральный



DL

дуб калифорнийский



V3

венге



85

орех



B3

береза

Цветовые решения однотонной ЛДСП



серо-голубой



графит



базальт



кирпичный

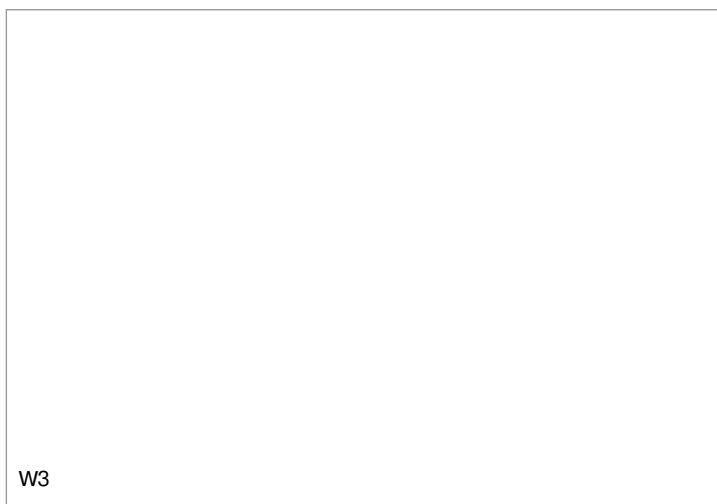

белый

Цветовые решения металла

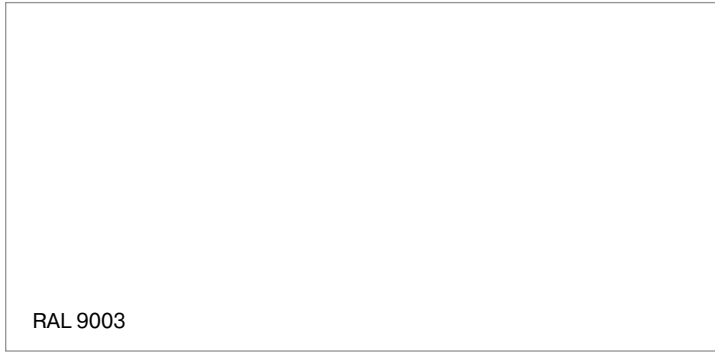

белый (полуматовый)



алюминий (муар)



антрацит (муар)



серо-голубой



кирпичный

Цветовые решения ткани



Alma 16



Alma 29



Alma 22



Alma 24



бежевый



зеленый



серый

Примеры компоновки цветовых решений

Возможность изготовления столов в указанном исполнении требует дополнительного уточнения и зависит от размера проекта.



